







	L'Azienda	<i>pag 4</i>
	Cancelli Estensibili	<i>pag 6</i>
	Serrande Coibentate DP77	<i>pag 10</i>
	Serrande Sliding	<i>pag 12</i>
	Serrande Coibentate DP105	<i>pag 14</i>
	Serrande Cieche	<i>pag 18</i>
	Serrande Microforate	<i>pag 20</i>
	Serrande Tubolari	<i>pag 24</i>
	Serrande Tubonda/Tondino	<i>pag 26</i>
	Serrande Impacco	<i>pag 28</i>
	Prodotti Speciali: Elite Policarbonato Finestrate Alluminio Liberty Mix P 60	<i>pag 30</i>
	Automazioni	<i>pag 36</i>
	FORZA[®]	<i>pag 38</i>



L'Azienda

Storia



Fondata nel 1977 come azienda a carattere artigianale per la produzione di cancelli estensibili e serrande avvolgibili, si evolve e in pochi anni introduce nel ciclo produttivo macchinari capaci di velocizzare la produzione e controllare la qualità del prodotto. Oggi è in grado di offrire oltre che ad una vasta gamma di prodotti, anche un ottimo servizio.

Progetto



Siamo specializzati nella progettazione di sistemi di chiusura per le applicazioni più complesse come centri commerciali, insediamenti industriali e civili. Conegliano Serramenti è oggi una delle poche realtà che progetta e realizza chiusure per banconi bar per hotel, navi da crociera e treni ad alta velocità.

Produzione



Ancor oggi la produzione vanta qualità di esecuzione ottimale, grazie a personale altamente specializzato capace di assecondare le esigenze lavorative che si sono modificate anno dopo anno, passando da lavorazioni prettamente manuali a finiture robotizzate.



1977    

2013  **CONEGLIANO[®]
SERRAMENTI**

Evoluzione



Affidare alle macchine i lavori più pesanti e pericolosi è alla base del successo di Conegliano Serramenti. Robotizzare la produzione non è solo una questione di costi e ricavi, ma è anche garantire una qualità migliore di lavoro ai dipendenti.

Post-vendita



Per essere vincenti nel mercato, non ci si può solo affidare alla qualità dei prodotti, ma è necessario garantire un servizio post-vendita efficace e tempestivo: questo è l'impegno costante del nostro staff.

Certificazioni



Tutti i nostri prodotti soddisfano la norma di prodotto UNI EN 13241-1 dall'istituto CSI di Milano, quindi tutta la produzione riporta la marcatura CE, attestante l'idoneità alle prove tipo eseguite ed ai documenti dei fascicoli tecnici predisposti.



Cancelli Estensibili

I cancelli estensibili trovano largo utilizzo nella protezione di ingressi, attività commerciali, uffici e abitazioni. Oltre a essere robusti e pratici nel loro utilizzo, grazie al contenuto ingombro e alle piacevoli finiture estetiche disponibili, sono la soluzione di protezione con il miglior rapporto qualità/prezzo attualmente disponibile.

Costruiti completamente in acciaio zincato con possibilità di verniciatura a fuoco a polveri poliuretaniche per esterno. Sono costituiti da doppi montanti profilati ad "U" da 15x15x15 disponibile negli spessori 10/10 - 12/10 e 15x20x15 spessore unico con bordi rinforzati, collegati da stecche dritte od ondulate in acciaio profilato con spessore 2/ 2,5 / 4 mm. di nastro ripiegato. Funzionano appesi a carrelli scorrevoli su cuscinetti a sfera, con guida inferiore fissa od alzabile. La chiusura è composta da una serratura tipo YALE o SEA a doppio catenaccio oppure rinforzata. A richiesta il cancello con canalino 15x15x15 è prodotto in acciaio INOX AISI 304.



Canalino di sezione 15x15x15



Chiusura pratica ed economica



Canalino di sezione 15x20x15
bordi arrotondati rinforzati

CANCELLI ESTENSIBILI

Modelli	CS ROMBO	CS ROBUS	CS INOX
Materiale	Acciaio Zincato	Acciaio Zincato	Acciaio Inox
Canalino (sezione in mm)	15x15x15	15x20x15	15x15x15
Spessore canalino (mm)	1,0 / 1,2	1,0	1,0
Spessore stecche pantografi (mm)	ROMBO 2 2+2 4 4+4	ROMBO 2 2+2 4 4+4	2

Modelli	CS ONDA	CS ROBUS ONDA
Materiale	Acciaio Zincato	Acciaio Zincato
Canalino (sezione in mm)	15x15x15	15x20x15
Spessore canalino (mm)	1,0 / 1,2	1,0
Spessore stecche pantografi (mm)	ONDA 2,5 2,5+2,5 4 4+4	ONDA 2,5 2,5+2,5 4 4+4



Cancelli Estensibili

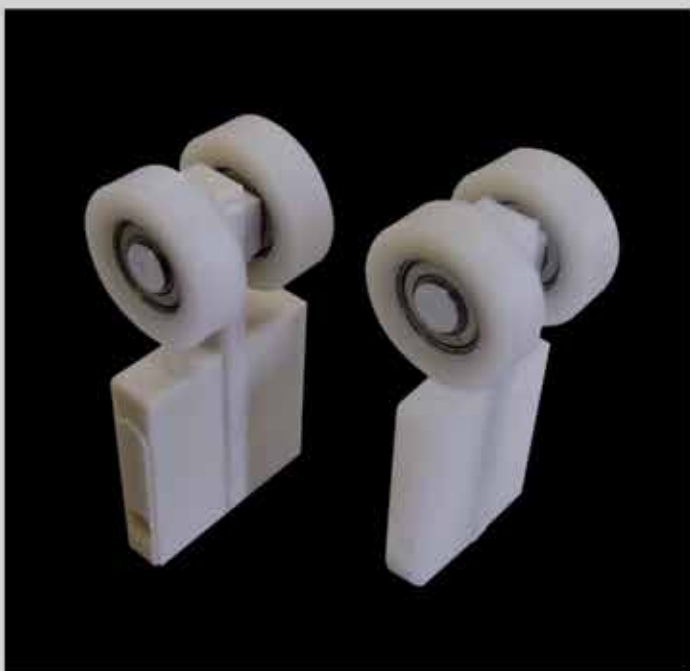

Carrelli di scorrimento superiori

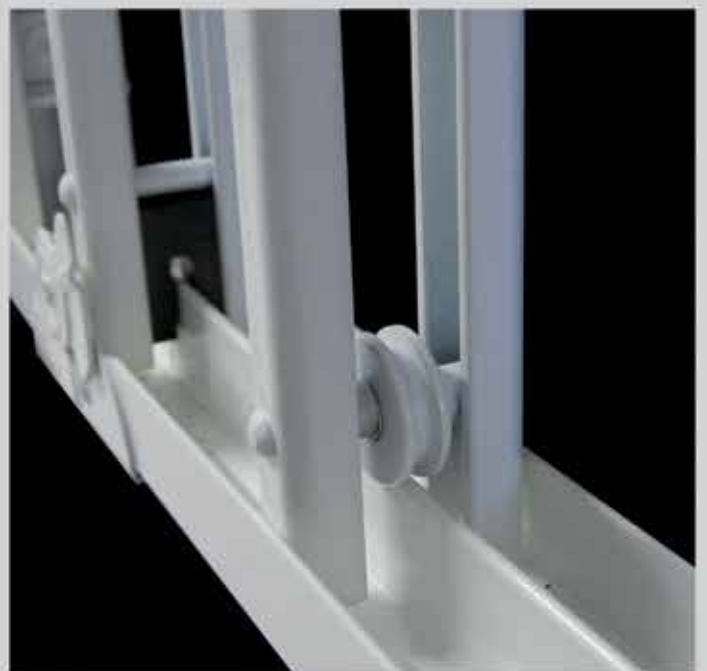

Particolare scorrimento inferiore



Chiusura pratica ed economica



Rombo



Onda Classica

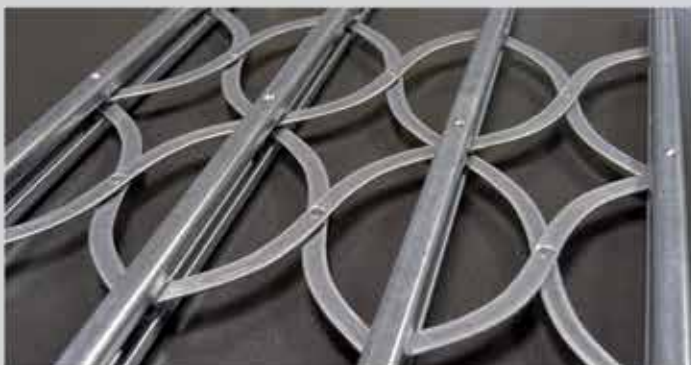

Onda Loira



Onda Danubio



Serrande Coibentate DP 77

Serrande realizzate con elementi in acciaio preplastificato od alluminio preverniciato. Coibentazione interna in poliuretano espanso. I manti delle serrande vengono forniti completamente assemblati, corredati di fermastecche laterali in nylon . Staffe antistrappo opzionali. Terminale in alluminio estruso verniciato con guarnizione.

Le guide laterali sono in alluminio estruso 40x36x40 e 60x36x60 corredate di spazzolino o guarnizioni, bandiere di sostegno e albero di avvolgimento.

Si possono inserire elementi finestrati in alluminio estruso verniciati (con plexiglass opzionale).

In base al tipo di applicazione e alle dimensioni del manto verranno utilizzati albero e motorizzazioni adeguate.

Le serrande coibentate possono funzionare manualmente oppure con motore. Si distinguono dalle serrande monoparete per la capacità di garantire un elevato isolamento termico ed acustico, sono adatte alla protezione di garage privati e fori industriali di medie dimensioni oppure, ove vi sia la necessità di dividere locali con esigenze di stabilità termica. E' inoltre possibile la realizzazione di serrande cieche o finestrate P 77 in alluminio estruso monoparete.





Comfort
e sicurezza



Possibilità di realizzazioni in diverse colorazioni

Acciaio Preplastificato:
 Simil Ral: 1015-6005-7004-8015-
 8019-9002-9010
 Finto legno Chiaro/Scuro
 Tinte Raffaello: Verde-Grigio-Marrone

Alluminio Preverniciato:
 Simil Ral: 1013-6005-7004-
 8019-9006-9010
 Finto Legno Scuro

SERRANDA MONOPARETE P 77	
Spessore elemento (mm)	19,00
Materiale	Alluminio Estruso Sp. 20/10
Peso Kg/Mq	12,10
Peso Kg/Mt	0,83
Larghezza massima realizzabile (mt.)	6,50 (ca.)
Resistenza di spinta al vento	

SERRANDA COIBENTATA DP 77		
Spessore elemento (mm)	19,00	19,00
Spessore nastro (mm)	0,62 ca.	0,50 ca.
Materiale	Acciaio Preplastificato con poliuret. espanso	Alluminio Preverniciato con poliuret. espanso
Peso Kg/Mq	13,00	5,00
Peso Kg/Mt	1,00	0,382
Larghezza massima realizzabile (mt.)	6,00 (ca.)	6,00 (ca.)
Densità in espansione libera	g/l 11-47,5	g/l 11-47,5
Comportamento alla fiamma	Classe di reazione 1	Classe di reazione 1
Resistenza in nebbia salina (in ore)	>500	>1000
Resistenza di spinta al vento	Cl. 1 (fino a L. 4,5 mt.) Cl. 4 (fino a L. 3,5 mt.)	Cl. 1 (fino a L. 5,5 mt.) Cl. 4 (fino a L. 4,0 mt.)



Serrande Sliding

Disponibili nella versione coibentata e monolamiera.

Serrande coibentate SLIDING ad elementi verticali e scorrimento laterale costruite con doppi elementi in alluminio preverniciato in svariate finiture simil ral, con coibentazione interna in poliuretano espanso.

La fornitura standard comprende sempre la motorizzazione a funzionamento automatico completa di tutte le sicurezze.

L'elevato isolamento termico ed acustico e il funzionamento fluido e silenzioso rendono la coibentata SLIDING una delle serrande per garage di maggior qualità.

Serrande monolamiera SLIDING P 112 mm ad elementi verticali a scorrimento laterale, zincati o verniciati a fuoco in varie finiture ral.

Scorrono su guide inferiori ad U incassate sezione 35x35x35 o ad Omega appoggiate alla pavimentazione e adatte a sostenere il peso di un'auto.

Possibilità di scorrimento superiore o inferiore.

I teli vengono forniti completamente assemblati completi di serratura Yale e montante di riscontro.

Le serrande scorrevoli verticali risultano particolarmente adatte alla chiusura di garage, magazzini ed autorimesse e di tutti quei luoghi in cui l'ingombro superiore deve essere ridotto al minimo.



Vista interna



Per situazioni particolari



Scorrevole verticale coibentata

SERR. SCORRIMENTO LATERALE DP 77

Spessore elemento (mm)	19,00
Spessore nastro (mm)	0,6 (ca.)
Materiale	Alluminio Preverniciato
Peso Mq	5,80
Peso Mt	0,44
Larghezza massima realizzabile (mt.)	6,00 (ca.)
Densità in espansione libera	
Comportamento alla fiamma	
Resistenza in nebbia salina (in ore)	
Insonorizzazione	
Resistenza di spinta al vento	

SERR. SCORRIMENTO LATERALE P 112

Spessore elemento (mm)	0,8
Materiale	Acciaio Zincato
Peso Mq	8,80
Peso Mt	0,98
Larghezza massima realizzabile (mt.)	3,00 (cad. anta)
Resistenza di spinta al vento	Classe 3



Serrande Coibentate DP 105

Serrande costituite da elementi chiusi in acciaio preplastificato, acciaio verniciato e alluminio preverniciato, passo 93 mm, con coibentazione interna in poliuretano espanso. Sono complete di robuste guide pressopiegate zincate profondità variabile 80 - 110 con guarnizioni, con bandiere o mensole di sostegno albero. I manti delle serrande vengono forniti completamente assemblati, corredati di fermastecche laterali in nylon antiscivolo, terminale a terra in alluminio estruso con gomma, verniciato a fuoco colore nero standard.

L'albero di avvolgimento a molle è in acciaio zincato 76 - 89 - 101 con robuste scatole portamollesse 240/280 mm in funzione dell'albero utilizzato.

L'albero di avvolgimento rotante senza molle di compensazione è in acciaio con mano di fondo Ø 159 - 168 - 193 - 219 - 244 e oltre.

Serrande a funzionamento manuale tramite albero a molle, funzionamento con motorizzazione assiale tramite motore installato sull'albero, funzionamento con albero rotante senza molle con motorizzazione laterale. In caso di zone ventose, di locali ove necessita l'antintrusione o ancora per installazioni in facciata con obbligo di rispetto della normativa su classe a vento, viene fornito un robusto "Kit Antistrappo" - possibilità di inserimento di finestrate corte o lunghe con plexiglass

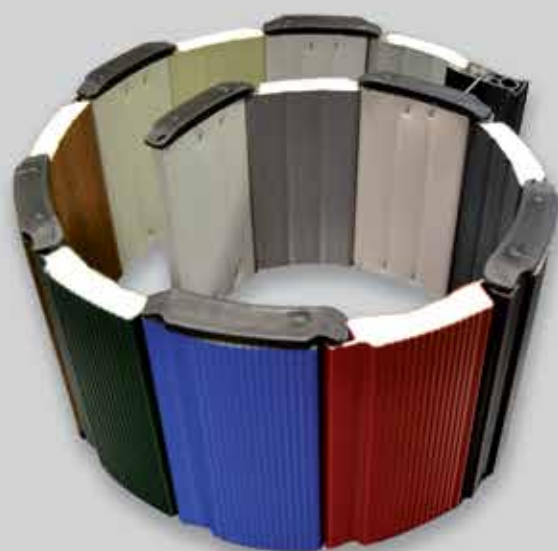

DP 105



Per chiusure di grandi dimensioni



Particolare guida con guarnizione



Motore laterale con rinvio a catena

SERRANDA COIBENTATA DP 105

Spessore elemento (mm)	22,00	22,00
Spessore nastro	0,40	0,40
Materiale	Acciaio zincato	Alluminio
Peso Mq	12,00	5,00
Peso Mt	1,05	0,43
Larghezza massima realizzabile (mt.)	12,00 (ca)	12,00 (ca)
Densità in espansione libera	kg/m ³ 52	kg/m ³ 52
Comportamento alla fiamma	Classe di reazione B2	Classe di reazione B2
Resistenza in nebbia salina (in ore)	Nessuna variazione 500	Nessuna variazione 500
Insonorizzazione	25,5 dB	25,5 dB
Resistenza di spinta al vento	Classe 2 (12 x 9 mt)	-



Serrande Coibentate DP 105

Motorizzazioni certificate a scelta con funzionamento ad Uomo Presente avente kit completo di motore assiale e/o laterale, centralina in bassa tensione e selettore a chiave a cilindro europeo predisposto allo sblocco o con funzionamento a Comando a Distanza completo di centralina, ricevente, radiocomando e kit particolareggiato con apparati di sicurezza necessari a fornire la certificazione del prodotto.

Questo tipo di serrande sostituisce l'installazione di portoni sezionali in dimensioni elevate ove questi ultimi si rivelano poco sicuri, sono adatte alla protezione di garage, negozi o locali con necessità di chiusure robuste, fori industriali, punti di carico, fori di elevate dimensioni. Corredate di staffe antistrappo sono adatte a zone ventose.



Finestrature a misura



Per chiusure di grandi dimensioni



Guida con staffe antitempesta

TABELLA COLORI

		1013
		3000
		5010
Acciaio Verniciato	RAL	6005
		7015
		8014
		8017
		9002
		9006
		9007
		9016
Acciaio Preverniciato		9002
	RAL	9006
Alluminio preverniciato		9016



Serrande Cieche P 115 P 97 P 73

Serrande monolamiera costruite con elementi ciechi agganciati tra loro, a scorrimento orizzontale e ad avvolgimento superiore, con zoccolo inferiore completo di maniglie e tamponamenti di battuta.

La gamma comprende 3 modelli: P 115 - P 97 - P 73.

Il terminale inferiore è di altezza 140 mm per i modelli P 115 e P 97, di 100 mm per il P 73.

Possibilità di inserimento di elementi con feritoie di aerazione a tasca od a biscotto su elementi P73 e P115, e di finestrature con plexiglass su elementi P115.

Tutti i modelli sono disponibili anche nella finitura Acciaio Inox AISI 316.



Elemento P 115



Elemento P 97



La classica serranda



Elemento P 73

SERRANDA CIECA P 115

Spessore (mm)	0,8	1,2	1,0	1,2	0,8
Materiale	Acciaio Zincato	Acciaio Zincato	Alluminio	Alluminio	Acciaio Inox AISI 316
Peso Kg/Mq	10,70	13,40	4,50	5,30	10,70
Peso Kg/Mt	1,13	1,52	0,482	0,582	1,13
Larghezza massima realizzabile (mt.)	15,00	15,00	5,00	5,00	15,00
Resistenza di spinta al vento Classe 2*	fino a L.7000x5000H. mm	fino a L.7000x5000H. mm	-	-	fino a L.7000x5000H. mm

SERRANDA CIECA BOMBATA P 97

Spessore (mm)	0,8	1,0	0,8
Materiale	Acciaio Zincato	Alluminio	Acciaio Inox AISI 316
Peso Kg/Mq	12,50	5,20	12,50
Peso Kg/Mt	1,13	0,482	1,13
Larghezza massima realizzabile (mt.)	17,00	6,00	17,00
Resistenza di spinta al vento Classe 2*	fino a L.10000x6000H. mm	-	Classe 2 fino a L.10000x6000H. mm

SERRANDA CIECA P 73

Spessore (mm)	0,8	1,0	0,6
Materiale	Acciaio Zincato	Acciaio Zincato	Acciaio Inox AISI 316
Peso Kg/Mq	9,00	10,50	9,20
Peso Kg/Mt	0,66	0,80	0,64
Larghezza massima realizzabile (mt.)	5,00	5,00	5,00

* Per sollecitazioni superiori a richiesta



Serrande Microforate P 115 P 97 P 73

Serrande monolamiera costruite con elementi microforati passo 115, 97 e 73 mm infilati tra loro, ricavati dalla profilatura di nastri in acciaio zincato, spessore 8/10, microforato in continuo.

Questi modelli sono realizzabili nelle seguenti variabili:
P115 / P97 Acciaio Inox AISI 316 ed Alluminio
P73 solamente in Acciaio Inox AISI

Scorrono entro guide zincate ad U sezione 30x22x30 - 40x22x40 - 40x25x40 - 50x25x50 - 70x27x70 o entro robuste guide di sezione variabile a seconda delle dimensioni, con o senza guarnizioni.

La gamma comprende 3 modelli: P 115 - P 97 - P 73.
Il terminale inferiore è di altezza 140 mm per i modelli P 115 e P 97, di 100 mm per il P 73.

Al fine di ridurre il rumore le serrande P 115 e P 97 possono essere corredate di fermastecche laterali in nylon applicate alle stecche del manto, in tal caso i teli vengono spediti completamente assemblati.

Il modello P 73 può essere corredate di fermastecche laterali in ferro zincato od inox.

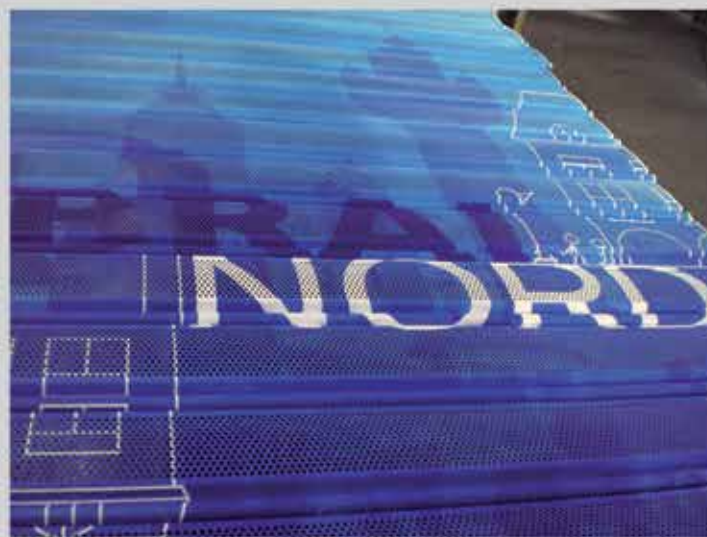

Possibilità di colorazioni personalizzate



La più richiesta



Microforata P. 73 in acciaio inox con fermastecche

SERRANDA MICROFORATA P 115

Spessore (mm)	0,8	1,0	0,8
Materiale	Acciaio Zincato	Alluminio	Acciaio Inox AISI 316
Peso Kg/Mq	9,50	4,00	9,50
Peso Kg/Mt	1,13	0,406	1,13
Larghezza massima realizzabile (mt.)	13,50	5,00	13,50
Resistenza di spinta al vento Classe 2*	fino a L.7000x5000H. mm	-	fino a L.7000x5000H. mm
Percentuale di aerazione della facciata	24%	24%	24%

SERRANDA MICROFORATA BOMBATA P 97

Spessore (mm)	0,8	1,0	0,8
Materiale	Acciaio Zincato	Alluminio	Acciaio Inox AISI 316
Peso Kg/Mq	11,00	4,60	11,00
Peso Kg/Mt	1,13	0,406	1,13
Larghezza massima realizzabile (mt.)	15,00	5,00	15,00
Resistenza di spinta al vento Classe 2*	fino a L.10000x6000H. mm	-	fino a L.10000x6000H. mm
Percentuale di aerazione della facciata	28%	28%	28%

* Per sollecitazioni superiori a richiesta



Serrande Microforate P 115 P 97 P 73

Il terminale inferiore su tutti i modelli può essere corredato di gomma di battuta.

In caso di zone ventose, di locali ove necessita l'antintrusione o ancora per installazioni in facciata con obbligo di rispetto della normativa su classe a vento, viene fornito un robusto "Kit Antistrappo" (come da foto a pag. 35) in applicazione ai modelli P 115 e P 97 microforate o cieche.

Serrande a funzionamento manuale con albero a molle, funzionamento con motorizzazione assiale tramite motore installato sull'albero, funzionamento con albero rotante senza molle con motorizzazione laterale, funzionamento con motore tubolare inserito all'interno dell'albero.

Possibilità di finitura con verniciatura in numerose tinte ral.

Questo tipo di serrande trova svariati impieghi ed è idoneo alla protezione di negozi ove necessiti un effetto visivo particolare, chiusure di garages, punti di carico ed in via generale può essere adottato in tutte quelle situazioni nelle quali si vuole proteggere un locale senza impedirne la vista all'interno garantendo nel contempo una buona aerazione.



Applicazioni particolari



La più richiesta



Guida a G con staffe antistrappo

SERRANDA MICROFORATA P 73		
Spessore (mm)	0,8	1,0
Materiale	Acciaio Zincato	Acciaio Inox AISI 316
Peso Kg/Mq	7,00	9,00
Peso Kg/Mt	0,50	0,64
Larghezza massima realizzabile (mt.)	5,00	5,00
Percentuale di aerazione della facciata	38%	38%



Serrande Tubolari

La gamma comprende 3 modelli di serrande a giorno a maglia rettangolare.

Serrande tubolari P 120 costruite con tubi orizzontali diametro 18 mm elettrosaldati uniti tra loro da biellette zincate verticali passo 120 mm spessore 10 o 12/10.

Serrande tubolari P 95 costruite con tubi orizzontali diametro 18 mm elettrosaldati uniti tra loro da biellette zincate verticali passo 95 mm spessore 15/10, con possibilità di avvolgimento rovescio.

Serrande tubolari P. 60 costruite con tubi orizzontali diametro 14 mm elettrosaldati uniti tra loro da biellette zincate verticali passo 60 mm spessore 20/10, di elevata resistenza, con possibilità di avvolgimento contrario.

La versione P 60 è disponibile anche in Acciaio Inox.

Possibilità di verniciatura in numerose tinte ral.

La serranda tubolare P 60 è, tra le 3 tipologie, quella più adatta ad un uso intensivo.



Serranda tubolare P 120 - vista interna



La chiusura
a giorno



Serranda tubolare P 60

SERRANDA TUBOLARE P 60

Tubo	Dritto ø 14 mm Sp. 1,0 mm	Dritto ø 14 mm Sp. 1,5 mm	Dritto ø 14 mm Sp. 1,0 mm
Materiale	Acciaio Zincato	Alluminio	Acciaio Inox AISI 316
Peso Kg/Mq	11,00	4,00	11,00
Largh. massima realizzabile (mt.)	17,00	6,00	17,00

SERRANDA TUBOLARE P 95

Tubo	Dritto ø 18 mm Sp.1,0 mm
Materiale	Acciaio Zincato
Peso Kg/Mq	9,00
Larghezza massima realizzabile (mt.)	17,00

SERRANDA TUBOLARE P 120

Tubo	Dritto ø 18 mm Sp.1,0 mm
Materiale	Acciaio Zincato
Peso Kg/Mq	8,00
Larghezza massima realizzabile (mt.)	17,00



Serrande Tubonda

Serrande a maglia ondulata TUBONDA costituite da manto realizzato in due tubi di acciaio zincato Ø 14 mm di spessore 1,2 mm, ondulati, con aggiunta di 1 tubo diritto per la versione Tubonda rinforzata, uniti tra loro da fascette stampate in acciaio zincato.

Serrande a maglia ondulata TONDINO costituite da manto realizzato in due tondini pieni di acciaio zincato Ø 10 mm, sagomati per formare dei rombi, con aggiunta di 1 tondo diritto per la versione Tondino rinforzata, uniti tra loro da fascette nervate in acciaio zincato.

Le serrande avvolgibili a giorno trovano ampio utilizzo nella chiusura di attività commerciali quali negozi, centri commerciali e direzionali dove necessita una buona visibilità e aerazione.

Sono altresì indicate nella chiusura di locali e garage ove vi sia l'obbligo di rispettare una percentuale di aerazione.

La serranda in tondino è, tra le 2 tipologie, quella più adatta ad un uso intensivo, entrambe le serrande possono avvolgersi al contrario.

I modelli Tubonda Semplice e Tondino Semplice sono disponibili anche nella versione Acciaio INOX AISI 316.

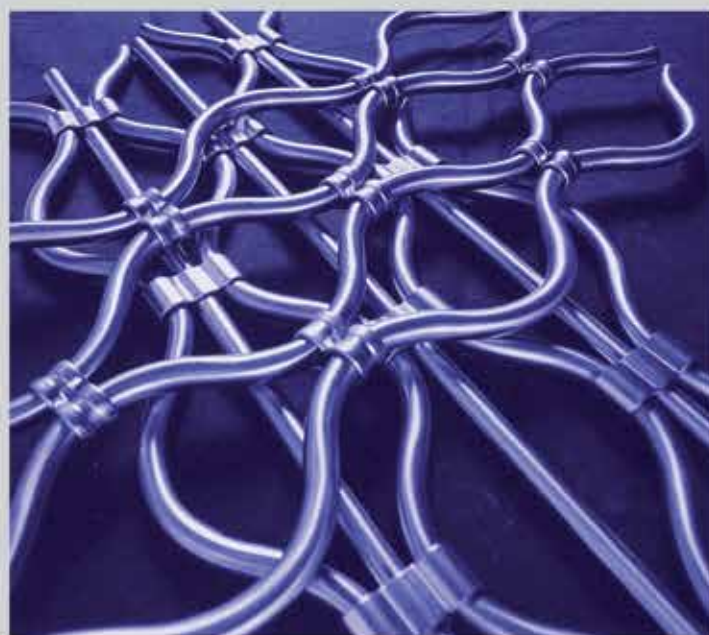

Particolare serranda Tubonda

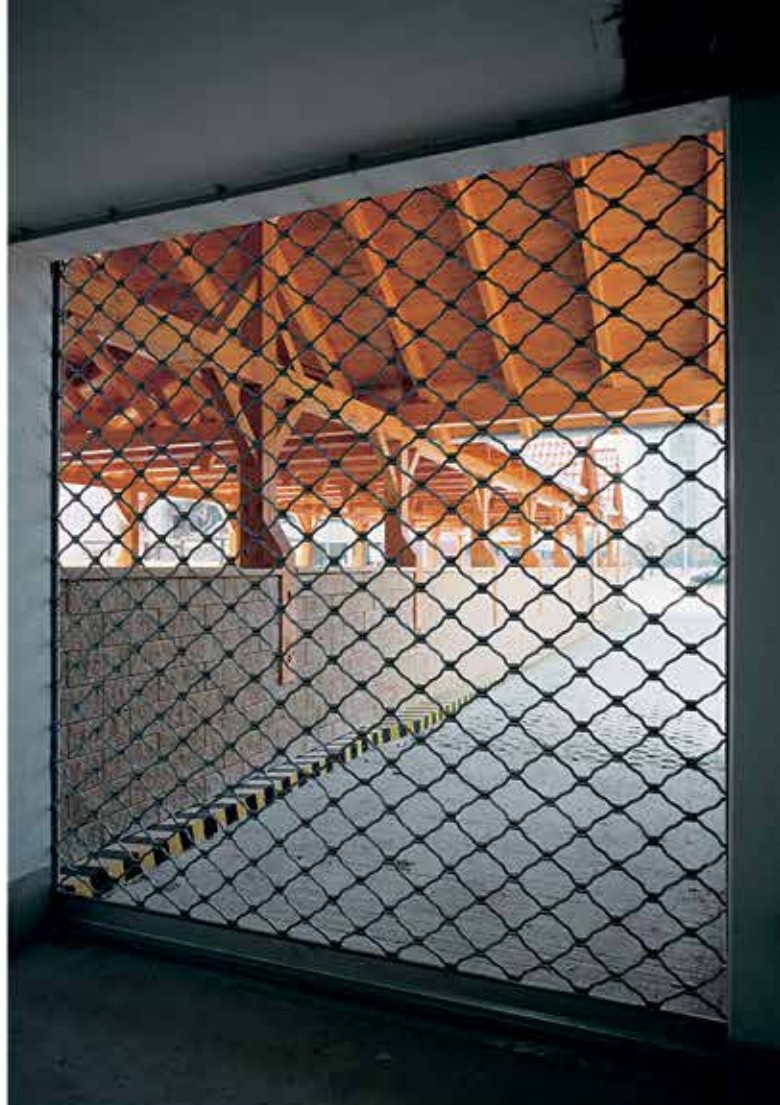

Serrande Tondino

La serranda a maglia

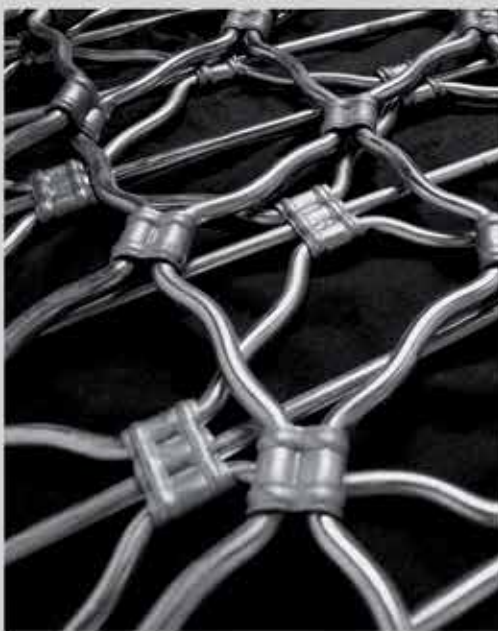

Particolare serranda Tondino

SERRANDA TONDINO SEMPLICE

Tondino	Pieno ø 10 mm ondulato	Pieno ø 10 mm ondulato
Materiale	Acciaio Zincato	Acciaio Inox AISI 304/316
Peso Kg/Mq	12,00	11,60
Larghezza massima realizzabile (mt.)	7,50	4,50

SERRANDA TONDINO RINFORZATO

Tondino	Pieno ondulato + dritto centrale ø 10 mm	
Materiale	Acciaio Zincato	
Peso Kg/Mq	17,00	
Larghezza massima realizzabile (mt.)	7,50	

SERRANDA TUBONDA SEMPLICE

Tubo	Ondulato ø 14 mm Sp. 1,2 mm	Ondulato ø 14 mm Sp. 1,5 mm	Ondulato ø 14 mm Sp. 1,2 mm
Materiale	Acciaio Zincato	Alluminio	Acciaio Inox AISI 304
Peso Kg/Mq	11,00	3,60	11,00
Largh. max realizzabile (mt.)	9,00	9,00	4,00

SERRANDA TUBONDA RINFORZATA

Tubo	Ond.+ dritto centrale ø 14 mm Sp. 1,2 mm	Ond.+ dritto centrale ø 14 mm Sp. 1,5 mm	Ond.+ dritto centrale ø 14 mm Sp. 1,2 mm
Materiale	Acciaio Zincato	Alluminio	Acciaio Inox AISI 304
Peso Kg/Mq	16,00	4,80	16,00
Largh. max realizzabile (mt.)	9,00	9,00	4,00



Serrande ad Impacco

Grazie alla costruzione modulare le serrande a giorno ad impacco superiore possono coprire luci molto ampie, superando anche larghezze di 50 metri. Qualunque sia la dimensione vengono assemblate a moduli di mt 6,00 evitando aggravii di spese per trasporti eccezionali.

Il manto è costruito con tubi orizzontali di acciaio zincato elettrosaldato Ø 18 mm di spessore 1 mm, uniti tra loro da bielle verticali passo 120 mm in acciaio zincato stampato. Cinghie di “tipo speciale bicomposte” – brevettate – in acciaio armonico rivestite e ad elevata resistenza, sollevano e assicurano il movimento della serranda e la tenuta della stessa, sono altresì particolarmente resistenti ad atti vandalici.

L’asse di avvolgimento è costituito da robusto tubolare in acciaio zincato, dimensionato per assicurare una flessione minima, è corredato di apposite pulegge per il contenimento delle cinghie di sollevamento.

Base finale in robusto tubolare con carrelli laterali a rullini che lavorano dentro apposite guide. Le guide laterali di scorrimento, con guarnizioni, sono realizzate con robusti presso-piegati a doppio U in acciaio zincato che assicurano la stabilità del manto in movimento e ne consentono il moto ad impacco. Motorizzazione in presa diretta e/o trasmissione a catena. Il motore a presa diretta è equipaggiato con dispositivo incorporato di sicurezza “anticaduta” serranda, mentre nel caso di motore con trasmissione a catena, il dispositivo anticaduta è esterno. Comandi di serie ad Uomo Presente con centralina standard in bassa tensione 24V. e selettore a chiave da esterno.

La struttura portante della serranda è costruita con profili HILTI ed è fornita dalla Conegliano Serramenti. La struttura di ancoraggio della serranda all’edificio, se necessaria e assente, intendesi a carico del cliente.



Particolare motore con rinvio a catena



Adatta per centri commerciali



Particolare del sistema anticaduta e della struttura portante con profili Hilti

**SERRANDA TUBOLARE AD IMPACCO SUPERIORE
P 120 - Brevettata**

Tubo	Dritto ø 18 mm Sp. 1,0 mm
Materiale	Acciaio Zincato
Peso Kg/Mq	8,00 + basamento inferiore
Larghezza massima realizzabile (mt.)	40,00





Prodotti speciali - Elite





La chiusura
moderna



Tipo S



Tipo E

ELITE-S

Materiale	Acciaio Inox
Diametro fili (mm)	3,0
Passo fili (mm)	6,0
Sezione treccia (mm)	4x2
Passo treccia (mm)	50
Spessore totale manto (mm)	7,0
Superficie a giorno	40%
Peso Kg/Mq	11,20
Largh. massima realizzabile (mt.)	8,00

ELITE-E

Materiale	Acciaio Inox
Diametro fili (mm)	2,0
Passo fili (mm)	15,8
Sezione spirale (mm)	2,8x1
Passo spirale (mm)	8,7
Spessore totale manto (mm)	7,0
Superficie a giorno	30%
Peso Kg/Mq	8,7
Largh. massima realizzabile (mt.)	su richiesta



Prodotti speciali - Policarbonato



Particolare

SERRANDA POLICARBONATO P 83

Spessore vetrino (mm)	9,50
Spessore Diam. esterno anello (mm)	23,00
Largh. elemento (mm)	360,00
Materiale	Elemento in Policarbonato Trasparente. Tubi D. 16x2mm in Acciaio Inox AISI 316 o Alluminio. Compatibile con elementi standard in Acciaio Zincato e Coibentati in Alluminio
Trasparenza	87% Protezione da raggi UV
Peso Kg/Mq	9,50 (35 elementi al mq.)
Peso Mt	0,815
Larghezza massima realizzabile (mt.)	6,00
Resistenza di spinta al vento	
Resistenza al fuoco	Classe M2
Conformità Norma EN 89/106/EEC	



Prodotti speciali - Finestrate alluminio

L'originalità e l'evoluzione



Vista interna

SERRANDA FINESTRATA P 77

Spessore elemento (mm)	19,00
Materiale	Alluminio estruso 20/10 (plexiglass a richiesta).
Peso Kg/Mq	8,45
Peso Kg/Mt	0,65
Larghezza massima realizzabile (mt.)	6,00

Liberty



Prodotti speciali - Liberty / Mix P 60

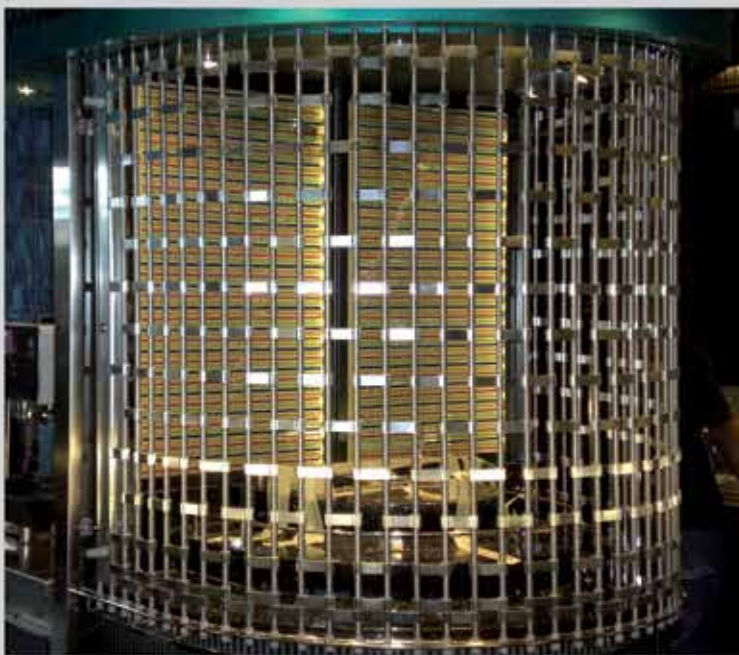

Chiusura bancone bar



P 60 alluminio e acciaio inox



Soluzioni
di pregio



Chiusura bancone bar

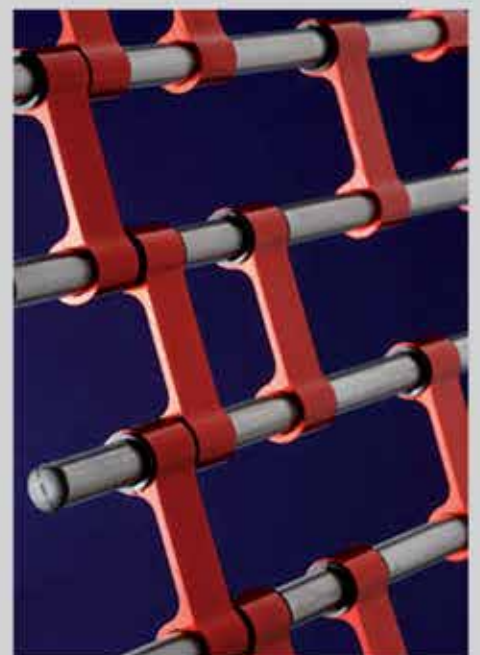

Realizzata in diverse colorazioni e
finiture



Motori



Motore coassiale per albero a molle 220 V o 24 V avente coppia di impiego da 155 Nm a 450 Nm, grado di protezione IP 20.



Motore tubolare a 220 V o 24 V avente coppia di impiego da 30 Nm a 100 Nm, grado di protezione IP 44.



Motore caratterizzato con tendicatena adatto ad un uso intensivo con motore 24 V



Motore laterale 380V tipo SI avente coppie di impiego da 750 Nm a 1800 Nm, dispone della certificazione TUV, grado di protezione IP 54.



Motore 380V laterale tipo BOX avente coppie di impiego da 170 Nm a 750 Nm, dispone della certificazione TUV, grado di protezione IP 54.

Centraline



Centralina di controllo per serrande, tensione di comando 400/230 V 50/60 Hz /24 V protezione IP 66, tutte le varianti BoxControl sono certificate VDE e TÜV in base a EN 12453; DIN EN 50178 e DIN EN 60204.



Centrale di comando per 1 motore con molteplici logiche di funzionamento, completa di ricevitore radio integrato 433,92 MHz 64 codici (codice programmabile/codice variabile).



Centrale di comando per 1 motore con funzioni base, comanda l'apertura e la chiusura della porta ad uomo presente con mantenimento di impulso.

Accessori



Selettore a chiave per esterno con sblocco motore



Pulsante a due tasti per uso interno



Pulsante a due tasti per uso esterno



Pulsante a fungo per STOP di emergenza



Fotocellule da incasso



Fotocellule a stilo di dimensioni contenute



Fotocellule da esterno



Coppia di sensori per costa optoelettronica. Trasmettitore con cavo da 1,0 m e ricevitore con cavo da 10,5 m. Portata da 1,0 a 8,0 m. Tappi \varnothing 11 mm.

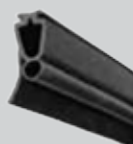

Costa in gomma a doppia camera con labbro di chiusura.

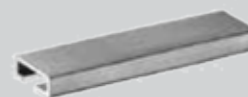

Profilo in alluminio a C, per il fissaggio della costa in gomma al terminale della serranda.



Tastiera a sfioramento di tipo capacitivo



Telecomando bicanale e quadricanale



Telecomando a stilo



Lampeggiante a 24V



**UN KIT PRONTO
PER RENDERE
AUTOMATICA
LA TUA SERRANDA!**



FORZA

* Per tipologia FORZA 3ESA



“Kit Forza”:

- Motore caratterizzato con tendicatena incorporato
- Molla torsionale per tubo ottagonale da 70
- Sistema anticaduta rottura molla
- Staffe di sostegno albero
- Calotta regolabile lato motore
- N°1 telecomando bicanale



“FORZA” è il primo sistema di motorizzazione per porte avvolgibili che necessitano di essere comandate tramite radiocomando o che abbiano l’esigenza di un funzionamento ad uso intensivo. Grazie all’utilizzo di un motore a 24V e ad un sensore amperometrico di rilevamento ostacoli, è stato possibile realizzare un sistema che rientrasse nella normativa UNI EN 13241-1 senza la necessità di installare nessun tipo di dispositivo elettrico nel bordo primario di chiusura. In caso di uso pubblico prevedere SEMPRE lampeggiante 24V e coppia di fotocellule. Due sono i Kit disponibili **FORZA 2ESA** e **FORZA 3ESA**, si dividono in base alle esigenze del cliente o al peso della porta avvolgibile.

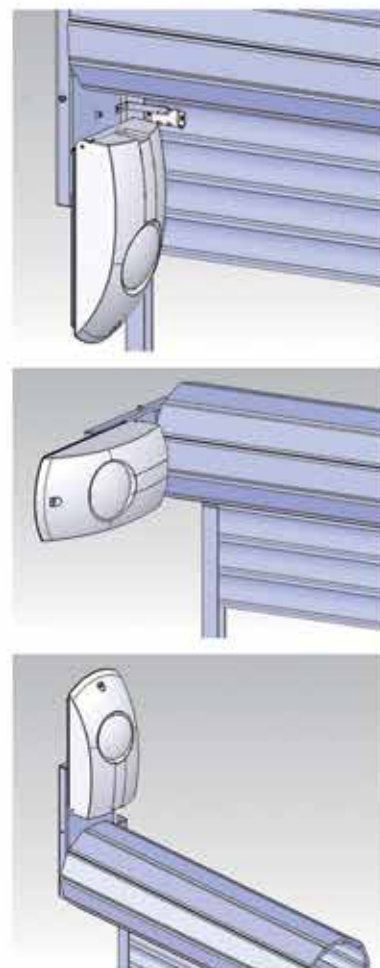
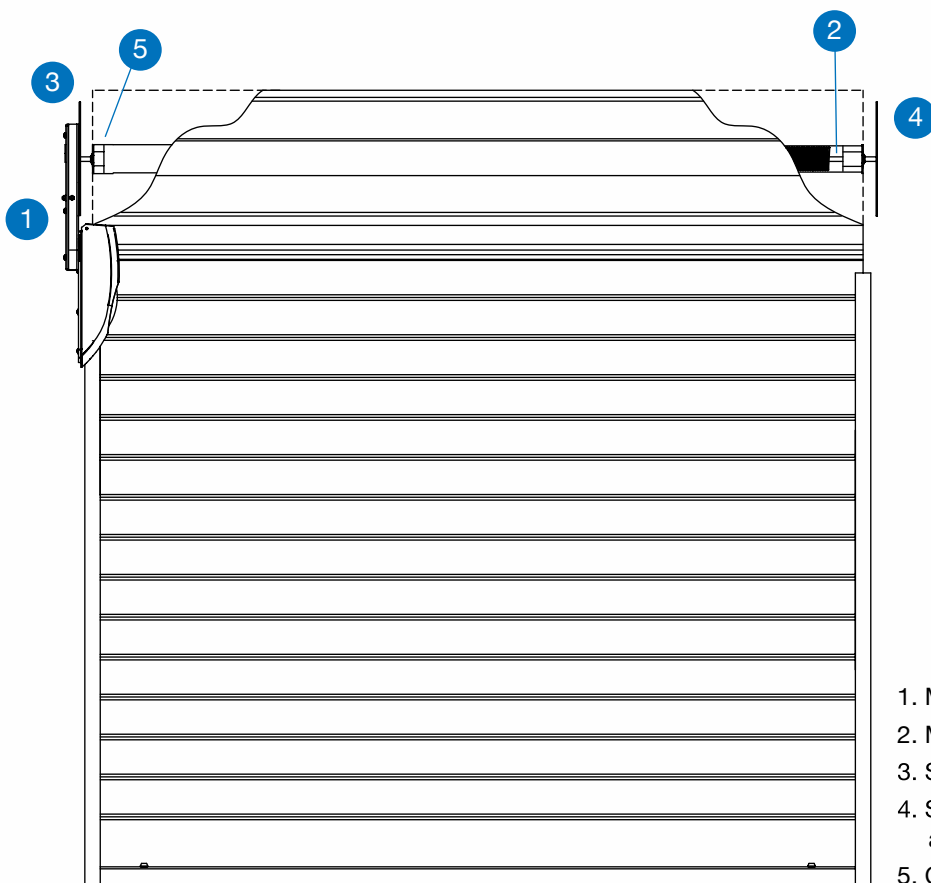

1. Motore
2. Molla
3. Staffa motore
4. Staffa con anticaduta
5. Calotta

* Posizionamento motore solo a sinistra vista interna

www.forza-motion.com

Ecco le principali caratteristiche:

- Sistema adatto ad un uso intensivo con motore 24V
- Sensore amperometrico di rilevamento ostacoli
- Sistema antisollevamento e antischiacciamento secondo normativa UNI EN 13241-1
- Sblocco manuale dall'interno e dall'esterno tramite selettore a chiave
- Manovra di soccorso con molla elicoidale con dispositivo anti-rottura molla brevettato
- Possibilità di batteria tampone da 12V ricaricabile
- Ricevente radio incorporata
- Richiusura automatica e funzione condominiale
- Luce di cortesia

- Risparmio energetico (risparmio medio annuo di Euro 50,4 sulle spese per l'energia elettrica rispetto ad un normale dispositivo)
- Segnalazione anomalia
- Password di accesso
- Segnalazione interventi di manutenzione
- Segnalazione numero manovre effettuate
- Autodiagnosi della centrale di comando
- Rallentamento in apertura/chiusura

DATI TECNICI

	Forza 3ESA
Alimentazione di rete	230 Vac
Alimentaz. motore	24 Vdc
Corrente max assorbita	1,5 A
Assorbimento in stand-by	8 mA
Forza trazione/spinta	1200 N
Peso sollevabile	120* Kg
Ciclo di lavoro	uso intensivo
Indice di protezione	IP 40
Fincorsa	elettronico ad encoder
Temp. funzionamento	-20°C +50°C
Ricevitore	incorporato

* Con adattatore da 101



CONEGLIANO GROUP SRL

Via Campolongo, 1/E Zona Industriale Ramera

31010 - Mareno di Piave - Treviso - Italy

Tel +39 0438 4985 - Fax +39 0438 498540

www.coneglianoserramenti.it